

# CARRY-BIKE DUCATO FRAME



## IL PORTABICICLETTE CHE PERMETTE DI TRASPORTARE 3 BICI SU UN DUCATO A DOPPIA PORTA POSTERIORE

Ecco il nuovo Carry-Bike Fiamma specifico per ducato > 2006. Il solido telaio in acciaio inox si installa sfruttando dei punti di aggancio presenti di serie sul veicolo.

Questa versione permette il montaggio della mensola portabiciclette in 3 posizioni, standard, intermedia e una ribassata per facilitare il carico delle bici.

Nelle posizioni intermedia e ribassata è necessario l'utilizzo della barra portatarga con gruppo luci Licence Plate Carrier (vedi pag. 98).

Può trasportare fino a tre biciclette in totale sicurezza.

Disponibile in due versioni, in alluminio anodizzato e variante Deep Black alluminio nero, entrambe le versioni sono dotate di telaio in acciaio inox.

Non adatto ai veicoli con sistema di cerniere 270°.

L'installazione richiede il taglio di una piccola parte del paraurti.



Solida struttura in acciaio inox



Aggancio superiore



Aggancio inferiore



Frame Ducato 3 Bikes



Frame Ducato E-Bike



Frame Ducato 3 Bikes Deep Black



Frame Ducato E-Bike Deep Black

VERSIONE	3 Bici	E-Bike
VERSIONE NERA	<b>11136.20</b>	<b>11007.20</b>
VERSIONE DEEP BLACK	<b>*11006.20</b>	<b>*11138.20</b>
TIPO DI VEICOLO	Furgonato	Furgonato
PESO / PORTATA MAX	21,6 kg / 50 kg	20,7 kg / 50 kg
PORTATA BICI STANDARD / MAX	2/3	2/2
BIKE-BLOCK PRO 1 BLACK (10210.20)	•	•
BIKE-BLOCK PRO 2 BLACK (10211.20)	•	•
BIKE-BLOCK PRO 3 BLACK (10213.20)	•	•
SECURITY STRIP (10389)	•	•
RAIL QUICK PRO (10203.20)	• (x2) • (x1)	• (x2) • (x1)
STAFFE	•	•
LICENCE PLATE CARRIER (10446)	•	•

• Standard • Optional

Mensola standard

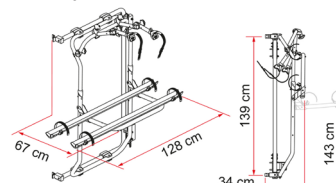

Mensola intermedia

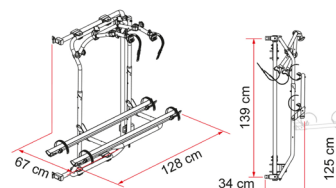

Mensola bassa

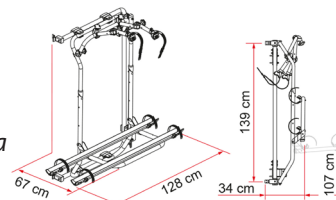

\* Per versione Deep Black scegliere Bike-Block Pro S D1 e Rail Quick Pro in versione Deep Black.

## INSTALLAZIONE CARRY-BIKE DUCATO FRAME

Il Carry-Bike Ducato Frame cod:

- 02094-25A
- 02094A25A
- 02094-27A
- 02094A27A
- 02094-32A
- 02094A32A

è installabile su:

1) VEICOLI STANDARD NON MODIFICATI

2) VEICOLI CAMPERIZZATI CON FINESTRA POSTERIORE CON SPORGENZA INFERIORE A 9 MM.

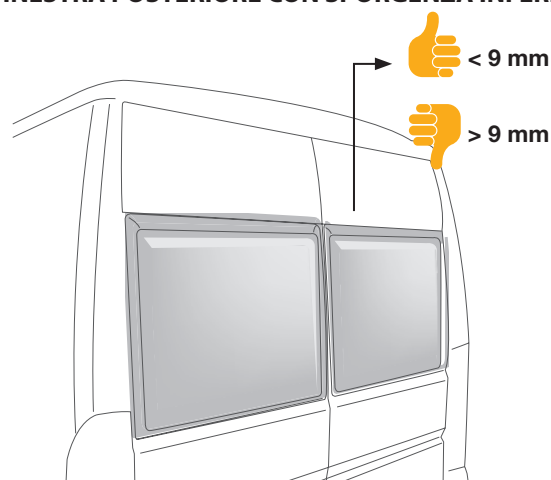

3) VEICOLI CAMPERIZZATI CON FINESTRA POSTERIORE CON SPORGENZA SUPERIORE A 9 MM E DISTANZA DAI BORDI DEL PORTELLONE MAGGIORE DI 100 MM.

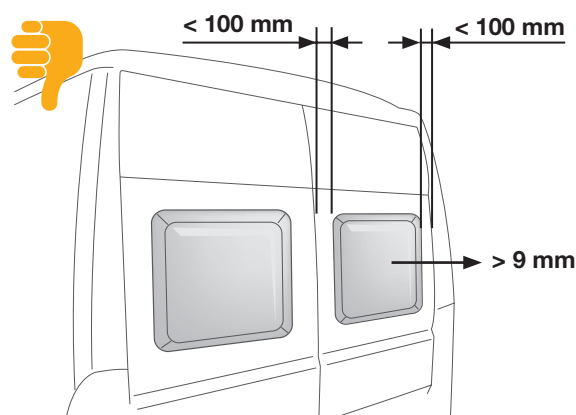
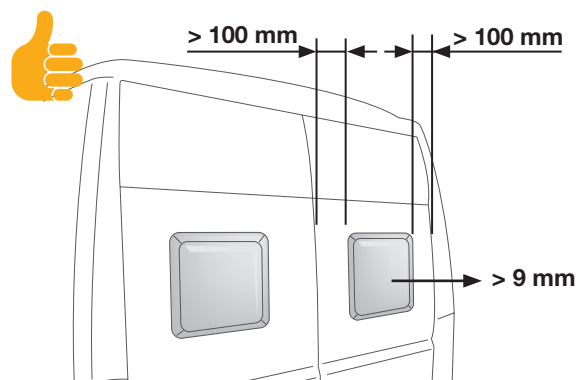

In caso di finestre Polyplastic o Remis, il Carry-Bike Ducato Frame può essere installato **SOLO SE** il veicolo rispetta le condizioni del **punto 3**.

## ACCESSORI PANNELLI RIMOVIBILI

### GAMMA STANDARD PC

La premiata gamma Fastmount è ideale per pannelli rimovibili a soffitto e a parete.

Progettato e realizzato in Nuova Zelanda, tutte le clip sono intercambiabili.

Questo sistema di fissaggio invisibile offre opzioni autoflettanti e di montaggio su superficie per un versatile montaggio con pannelli su una varietà di superfici.

#### PC-VM1 - CLIP MASCHIO AUTOFILETTANTE

Clip maschio autoflettante con gap variabile e elevata resistenza al taglio.

Monta con PC-F1A, PC-SF1, PC-RF1 e PC-AF1.

5 kg.

Spessore minimo del pannello 9mm. Si avvita in un foro da 10 mm con CT-10.

ARTICOLO 

**24350** | 50 pz



#### PC-SF1 - STANDARD CLIP FEMMINA SENZA INCASSO

Clip femmina per fissaggio a vite per montaggio su superficie da utilizzare dove è richiesto l'incasso.

Compatibile con clip maschio PC-M1B, PC-SM2, PC-SM2H, PC-VM1, PC-VMX e PC-SM1AC.

Viti su telaio di supporto.

Non sono richiesti strumenti particolari per l'installazione.



ARTICOLO 

**24351** | 50 pz

#### PC-M2H - STANDARD CLIP MASCHIO AUTOFILETTANTE 10KG

Clip maschio autoflettante per pannelli spessi con carico maggiore.

Monta con PC-F1A, PC-SF1, PC-RF1 e PC-AF1.

10 kg di carico per clip.

Spessore minimo pannello 9mm. Si avvita in un foro da 10mm con CT-10.

ARTICOLO 

**24352** | 50 pz



#### PC-RF1 - STANDARD CLIP FEMMINA PER MONTAGGIO LATERALE (MARRONE)

Clip femmina per montaggio laterale a vite adatta a varie applicazioni.

Compatibile con clip maschio

PC-M1B, PC-M2H,

PC-SM2, PC-SM2H,

PC-VM1 e PC-VMX.

Vite fissata su telaio.

Utilizza CT-18 per applicazioni a soffitto.



ARTICOLO 

**24353** | 50 pz

#### PC-AF1 - STANDARD CLIP FEMMINA AUTOREGOLANTE

Clip femmina adatta per applicazioni che richiedono una regolazione laterale.

Compatibile con clip maschio PC-M1B, PC-M2H, PC-SM2, PC-SM2H, PC-VM1, PC-VMX e PC-SM1AC.

Fissaggio a vite in foro da 35mm.

Non sono richiesti strumenti particolari per l'installazione.



ARTICOLO 

**24354** | 10 pz

### GAMMA LOW PROFILE LP

La gamma a Low Profile offre opzioni sia autoflettanti che per il montaggio dei pannelli su superficie, per pannelli rimovibili, per testate del letto, per parete sottili e per pannelli curvi su supporti quali MDF, cartongesso e pannelli schiumati.

#### LP-SMX - CLIP MASCHIO 15 KG

Clip maschio resistente per montaggio su superficie e per pannelli pesanti.

Si monta su LP-F8 e LP-AF8A.

15 kg di carico per clip.

Fissaggio a vite con 3 viti n.6 a clip.

Non sono richiesti strumenti speciali per l'installazione.

ARTICOLO 

**24355** | 50 pz

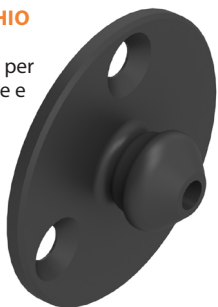

#### LP-F8 - CLIP FEMMINA AUTOFILETTANTE

Clip femmina autoflettante da utilizzare con pannelli in compensato e MDF.

Compatibile con clip maschio LP-M8A, LP-SM8AS e LP-SMX.

Compatibile con CT-19 con foro da 25-25,4 mm.

ARTICOLO 

**24356** | 50 pz



#### LP-AF8A - CLIP FEMMINA AUTOREGOLANTE

Clip femmina autoregolante progettata per l'uso con pannelli curvi.

Compatibile con clip maschio LP-M8A, LP-SM8AS e LP-SMX.

Fissare la vite con l'adesivo Fastmount SuperGroove nel foro da 35 mm.

ARTICOLO 

**24357** | 10 pz

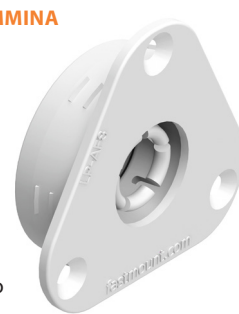

### GAMMA TEXTILE TC

La gamma Textile rende i cuscini semplici da installare, rimuovere e sostituire con il suo sistema unico di bloccaggio che assicura un fissaggio sicuro e una rimozione veloce. Progettato appositamente per il montaggio di tessuti morbidi su superfici dure, questo sistema è ideale per sedie a sdraio, cuscini per interni ed esterni, sedute e schinali di sedili.

#### TC-F6H - CLIP FEMMINA TESSILE

Clip femmina per impieghi con allineamento rapido, funzione di blocco scorrevole sicuro.

Si può cucire sulla tappezzeria.

Nessuno strumento di rimozione richiesto.

Da utilizzare con clip maschio TC-M6 e TC-SM6.

ARTICOLO 

**24364** | 10 pz



#### TC-M6 - CLIP MASCHIO FISSAGGIO A VITE

Clip maschio con fissaggio a vite n.6.

Resistente ai raggi UV.

Compatibile con TC-F6H.

Carico 26 kg.

ARTICOLO 

**24365** | 100 pz



#### TC-SM6 - CLIP MASCHIO AUTOADESIVO

Clip maschio autoadesivo per montaggio su superfici con nastro Very High Bond (VHB) per un'installazione rapida e duratura.

Resistente ai raggi UV.

Compatibile con TC-F6H.

Carico 32 kg.















ARTICOLO 

**24366** | 10 pz



# MINUTERIA PER MOBILI

## COPRIFORO ADESIVI Ø 13MM.

				
Plastica Bianca	Frassino	Plastica Beige	Rovere	Faggio
				
Pino	Tessuto Grigio	Tessuto Beige		
				
Ciliegio	Plastica Noce	Plastica Nera		
				
Wenguè	Plastica Antracite	Plastica Grigia		

ARTICOLO	COLORE	
24091.10	Bianco	1000 pz
24091.11	Frassino	1000 pz
24091.12	Beige	1000 pz
24091.13	Rovere	1000 pz
24091.14	Faggio	1000 pz
24091.15	Pino	1000 pz
24091.16	Tessuto Grigio	1000 pz
24091.17	Tessuto Beige	1000 pz
24091.18	Ciliegio	1000 pz
24091.19	Noce	1000 pz
24091.20	Nero	1000 pz
24091.21	Wenguè	1000 pz
24091.22	Antracite	1000 pz
24091.40	Grigio	1000 pz

## TAPPO PER VITI Ø 11 MM



ARTICOLO	COLORE	
24021.10	bianco	100 pz
24021.20	nero	100 pz

## TAPPO COPRIVITE Ø 11 MM

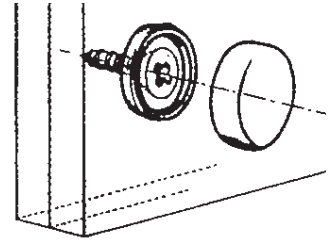

ARTICOLO	COLORE	
24016.10	bianco	60 pz
24016.40	grigio chiaro	100 pz
24016.50	noce	100 pz

## TAPPO COPRIVITE Ø 3,5 MM MAX



ARTICOLO	COLORE	
24090.10	bianco	100 pz
24090.40	grigio	100 pz
24090.50	noce	100 pz

## FISSAMOBILE A 4 FORI

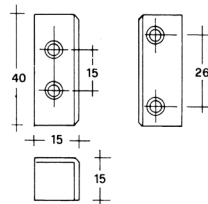

ARTICOLO	L	P	H	COLORE	
24008.10	40	16	16	bianco	50 pz
24008.30	40	16	16	avorio	50 pz

## FISSAMOBILE CIRCOLARE

Con sede, viti e aggancio per il tappino a 2 pioli. Foro 8,5 mm.



ARTICOLO	
24046	50 pz

## ANGOLARE AD INCASSO

Per mobili con foro spessore 10 mm.



ARTICOLO	
24012	50 pz

## PIASTRINA COPRIVITE PER FISSAMOBILE



ARTICOLO	COLORE	
24013.10	bianco	50 pz

## ANGOLARE COMPLETO DI BASETTA

Per viti Ø 3,5 mm. Misure: Ø 25,5 mm.



ARTICOLO	COLORE	
24014.30	avorio	50 pz

## TAPPO PER GUARNIZIONI



ARTICOLO	COLORE	
24045.10	bianco	50 pz
24045.30	avorio	50 pz



## STRUTTURE TAVOLO

### PLANET

Supporto tavolo in solido profilo di alluminio. La parte superiore, alla quale è avvitato il tavolo, può scorrere in 2 posizioni o scorrere e ruotare in 4 direzioni.

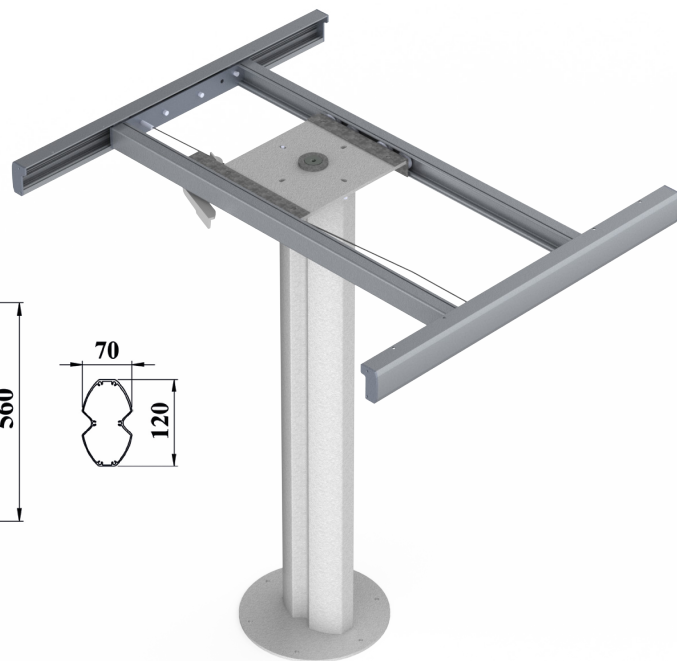
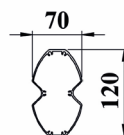
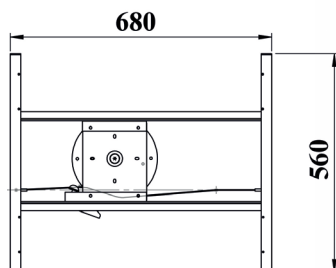
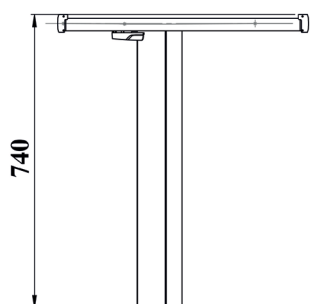

ARTICOLO	DESCRIZIONE
25123	rotante - 4 direzioni
25124	2 direzioni

### LIBERTY

Struttura tavolo automatica in acciaio verniciato, con arresto automatico in due posizioni; staffa per il piano d'appoggio regolabile.

Altezza max: 65,5 cm. - Altezza min.: 30 cm.



ARTICOLO	L	PIEDE	COLORE
25002.50	75 cm	55 cm	marrone

### BLOCCO FISSAGGIO AL PAVIMENTO PER STRUTTURE TAVOLO LIBERTY



ARTICOLO  
25061

# STRUTTURE TAVOLO

## GAMBA TAVOLO CON TRASLATORE

Supporto tavolo telescopico particolarmente robusto e stabile, realizzato in acciaio zincato a freddo. Design esclusivo ed elegante grazie anche alla totale copertura in materiale plastico. Struttura completa di traslatore fornita nella versione manuale o elettrica.

### PIANO DEL TAVOLO NON INCLUSO

#### VERSIONE ELETTRICA

Posizione alta / bassa: il supporto può essere completamente abbassato o alzato elettricamente in soli 16 secondi, semplicemente premendo un pulsante posto a parete. Il supporto viene fornito completo di traslatore (versioni indicate in tabella). Foro a pavimento necessario per il fissaggio del supporto tavolo: foro sagomato, profondità cm 4.

Altezza max da sotto al piano tavolo a terra: cm 76

Altezza min da sotto al piano tavolo a terra: cm 34,5

Grazie ad un sistema di regolazione interna, l'altezza minima può essere variata verso l'alto e quella massima verso il basso.

#### VERSIONE MANUALE

Posizione "bassa": il supporto può essere facilmente abbassato premendo il pulsante posto alla base e spingendo il tavolo verso il basso fino al bloccaggio automatico. Posizione "alta": il sollevamento e il relativo bloccaggio avvengono in modo automatico, premendo il pulsante posto alla base. Il supporto viene fornito completo di traslatore (versioni indicate in tabella).

Altezza max da sotto al piano tavolo a terra: cm 76

Altezza min da sotto al piano tavolo a terra: cm 34,5

#### NUOVI TRASLATORI SERIE ECO

Realizzati in profilo di alluminio scaturato anodizzato argento, particolarmente leggeri e resistenti, caratterizzati da una forma arrotondata armoniosa e gradevole con supporti in acciaio zincato. L'intera movimentazione su cuscinetti a sfere in acciaio ne conferisce una grande scorrevolezza. Dotato di bloccaggio a levette o con maniglia, quest'ultimo permette di spostare il piano tavolo in qualsiasi direzione tenendo premuta la maniglia, appena viene rilasciata il tavolo si blocca. Le versioni girevoli sono previste di bloccaggio automatico ogni 90°. Vedi modelli e specifiche sotto riportate.

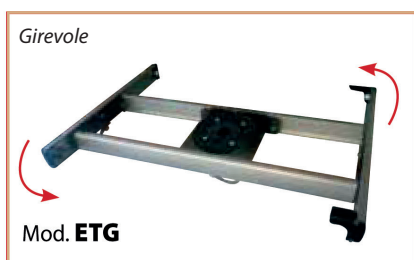
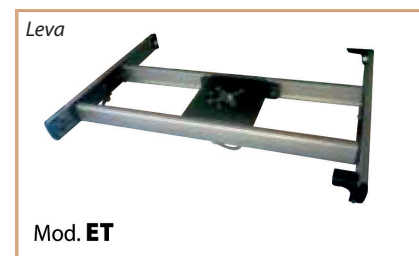
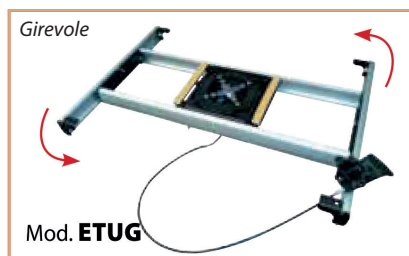
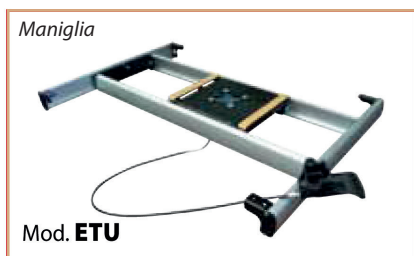







ARTICOLO	MODELLO	VERSIONE	CORSA	ROTAZIONE 360°	BLOCCAGGIO A LEVETTE	BLOCCAGGIO A MANIGLIA	MISURE ESTERNE
25150	ETU	manuale	40x21	NO	NO	SI	79x48
25151	ETU	elettrica	40x21	NO	NO	SI	79x48
25152	ETUG	manuale	40x21	SI	NO	SI	79x48
25153	ETUG	elettrica	40x21	SI	NO	SI	79x48
25154	ET	manuale	40x21	NO	SI	NO	79x48
25155	ET	elettrica	40x21	NO	SI	NO	79x48
25157	ETG	elettrica	40x21	SI	SI	NO	79x48
25158	ETLG	manuale	35x13	SI	SI	NO	48x61 - 48x95
25159	ETLG	elettrica	35x13	SI	SI	NO	48x61 - 48x95

## PIASTRE GIREVOLI

## PIASTRE GIREVOLI

per veicoli specifici, sia per sedili Fasp che originali.



	ARTICOLO	VEICOLO	ANNO	SEDILE	LATO
	25050	Fiat Ducato X 250 - X 290	dal 06/2006	DX	passaggero
	25051	Fiat Ducato X 250 - X 290	dal 06/2006	SX	guida
	25035	Fiat Ducato 02	dal 1994 al 2006	DX	passaggero
	25036	Fiat Ducato 02	dal 1994 al 2006	SX	guida
	25042	Mercedes Sprinter LT 35 2000	fino al 2006	DX	passaggero
	25043	Mercedes Sprinter LT 35 2000	fino al 2006	SX	guida
	25037	Ford Transit 2000	dal 2000 al 2016	DX	passaggero
	25038	Ford Transit 2000	dal 2000 al 2016	SX	guida
	25118	Ford Transit Custom	dal 2017	DX	passaggero
	25119	Ford Transit Custom	dal 2017	SX	guida
IVECO	25046	Iveco 06/99	dal 1999	DX	passaggero
	25047	Iveco 06/99	dal 1999	SX	guida
	25048	Opel Movano / Renault Master	dal 2004 al 2010	DX	passaggero
	25049	Opel Movano / Renault Master	dal 2004 al 2010	SX	guida
	25056	Nuovo Renault Master	dal 06/2010	DX	passaggero
	25057	Nuovo Renault Master	dal 06/2010	SX	guida
	25058	VW T5/T6	dal 2004	DX	passaggero
	25059	VW T5/T6	dal 2004	SX	guida
	25052	Mercedes Sprinter 315/ Crafter	dal 2006 al 2017	DX	passaggero
	25053	Mercedes Sprinter 315/ Crafter	dal 2006 al 2017	SX	guida

## PORTE E PORTELLONI

### PORTA ESTERNA PER PARETI CON SPESSORE DA 28 A 32 MM

#### ARTICOLO DIM. FORO SCOCCA

<b>30001</b>	1700x545 mm
<b>30002</b>	1900x525 mm
<b>30003</b>	1900x545 mm
<b>30004</b>	1900x700 mm



### EASY POCKET



#### ARTICOLO DIM. FORO SCOCCA

<b>30261</b>	1909x559 mm
--------------	-------------

### EASY STORAGE XL



#### ARTICOLO DIM. FORO SCOCCA

<b>30262</b>	1920x650 mm
--------------	-------------

### TRENDY RIGHT



#### ARTICOLO DIM. FORO SCOCCA

<b>30263</b>	1909x559 mm
<b>30264</b>	1920x650 mm
<b>30265</b>	1931x557 mm
<b>30260</b>	1950x550 mm

### SERIE DI PORTELLONI COMPLETI

Telaio in alluminio verniciato bianco, con profilo esterno senza viti.  
Forniti di serratura e guarnizione interna di rifinitura.  
Per pareti con spessore da 28 a 32 mm.



**N.B.** Disponibili a richiesta anche misure non in catalogo.

#### ARTICOLO DIM. FORO SCOCCA

<b>30006</b>	300x400 mm
<b>30007</b>	350x350 mm
<b>30008</b>	500x320 mm
<b>30009</b>	630x350 mm
<b>30010</b>	640x400 mm
<b>30011</b>	650x500 mm
<b>30070</b>	700x450 mm
<b>30013</b>	900x500 mm
<b>30017</b>	1200x800 mm

### SERIE DI TELAI E CONTROTELAI

In alluminio verniciato bianco per la realizzazione dei portelloni.  
Profilo esterno senza viti.  
Forniti completi di guarnizione.  
Per pareti con spessore da 28 a 32 mm.



#### ARTICOLO DIM. FORO SCOCCA

<b>30190</b>	300x400 mm
<b>30191</b>	350x350 mm
<b>30192</b>	370x640 mm
<b>30193</b>	400x500 mm
<b>30194</b>	400x675 mm
<b>30195</b>	500x320 mm
<b>30020</b>	640x400 mm
<b>30196</b>	630x350 mm
<b>30197</b>	630x900 mm
<b>30198</b>	650x500 mm
<b>30021</b>	700x320 mm
<b>30199</b>	700x450 mm
<b>30200</b>	800x300 mm
<b>30201</b>	850x320 mm
<b>30202</b>	850x440 mm
<b>30022</b>	900x500 mm
<b>30023</b>	1030x440 mm
<b>30203</b>	1100x900 mm
<b>30204</b>	1250x645 mm
<b>30205</b>	1250x900 mm
<b>30206</b>	1700x525 mm
<b>30207</b>	1900x600 mm

**N.B.** Disponibili a richiesta anche misure non in catalogo.



## ZANZARIERE PER PORTE

### ZANZARIERA PER PORTA

Zanzariere progettate per essere installate su quasi tutti i modelli di porta.

Grazie alla semplicità della struttura che permette di invertire il senso di apertura è facilmente installabile ed adattabile.



#### ARTICOLO DIMENSIONI

<b>30240</b>	1750h x 650 x 60 mm
<b>30241</b>	1850h x 650 x 60 mm
<b>30242</b>	1935h x 650 x 60 mm
<b>30243</b>	1970h x 606 x 60 mm

### ZANZARIERA PER LA PORTA DEL CAMPER

Formata da due pannelli sovrapponibili.

La parte terminale di ogni pannello rimane ben tesa.

Si fissa al mezzo con l'apposita canalina di serie.

Si adatta a tutte le porte dei camper ed è semplice da regolare in altezza.

Due versioni disponibili:

#### MOSKITO NET PRO

Zanzariera con una doppia funzionalità, funge anche da ombreggiante, bloccando il 60% circa della luce, garantendo così più privacy all'interno del mezzo.

**Formata da due pannelli sovrapponibili larghi 52 cm e alti 230 cm.**

#### MOSKITO NET

**Formata da due pannelli sovrapponibili larghi 34 cm e alti 230 cm.**

#### ARTICOLO MODELLO

<b>30135</b>	Moskito Net
<b>30137</b>	Moskito Net Pro



# OSCURANTI E ZANZARIERE A CASSETTA

## POLYVISION WINDOW BLACK SCREENPRINT

Oscurante plissettato con telaio in alluminio.

### CODICE FORO SCOCCA

<b>56500</b>	450x500 mm
<b>56501</b>	450x550 mm
<b>56502</b>	500x300 mm
<b>56503</b>	700x300 mm
<b>56504</b>	700x450 mm
<b>56505</b>	700x500 mm
<b>56506</b>	750x550 mm
<b>56507</b>	800x868 mm
<b>56508</b>	900x350 mm

### CODICE FORO SCOCCA

<b>56509</b>	900x550 mm
<b>56510</b>	900x1200 mm
<b>56511</b>	1040x715 mm
<b>56512</b>	1100x350 mm
<b>56513</b>	1100x550 mm
<b>56514</b>	1200x450 mm
<b>56515</b>	1200x520 mm
<b>56516</b>	1450x550 mm

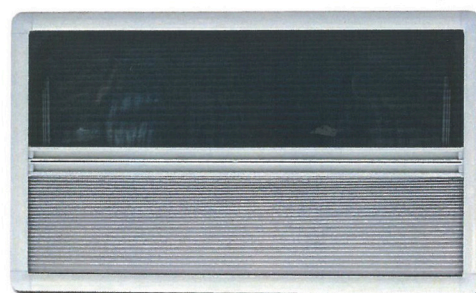

### MOLLA FM 0020

Lunghezza: 275 mm

Per oscuranti:

- S3/S4 da 350 a 900 mm
- Zanzariere ≥ 350 mm



### MOLLA FM 0012

Lunghezza: 385 mm

Per oscuranti:

- S3/S4 > 900 mm
- Kombi e Doppia Cassetta ≥ 1330 mm



### ARTICOLO

**56113**

### ARTICOLO

**56114**

### MOLLA FM 0080

Lunghezza: 205 mm

Per oscuranti:

- S4.6/S6/S6.5 350 mm
- Mini < 380 mm



### MOLLA FM 0082

Lunghezza: 360 mm

Per oscuranti:

- S4.6/S5 > 1000 mm
- Heki 2 / Heki 2 Deluxe
- Rastrollo 2000/2001/3000 > 1000 mm



### ARTICOLO

**56115**

### ARTICOLO

**56116**

### MOLLA FM 1002

Lunghezza: 360 mm

Per oscuranti:

- Heki 1/3/3 Plus/4/4 Plus



### MOLLA FM 1016

Lunghezza: 290 mm

Per oscuranti:

- Rastrollo 2000/2001:  
400-600 mm h ≤ 700 mm  
1100-1500 mm h ≤ 500 mm



### ARTICOLO

**56117**

### ARTICOLO

**56125**

### MOLLA FM 1017

Lunghezza: 290 mm

Per oscuranti:

- Rastrollo 2000/2001:  
600-1000 mm h > 700 mm  
1100-1400 mm h > 500 mm  
1500-2000 mm



### COPPIA GANCI RASTROLLO 2000/3000

Colore: bianco



### ARTICOLO

**56121.10**

### COPPIA TERMINALI RASTROLLO 2001

Colore: grigio chiaro



### ARTICOLO

**56122.40**

### ARTICOLO

**56126**



# OSCURANTE/ZANZARIERA POSTERIORE

OSCURANTE - OSCURANTE/ZANZARIERA PER PORTA POSTERIORE DUCATO X250/X290 H2

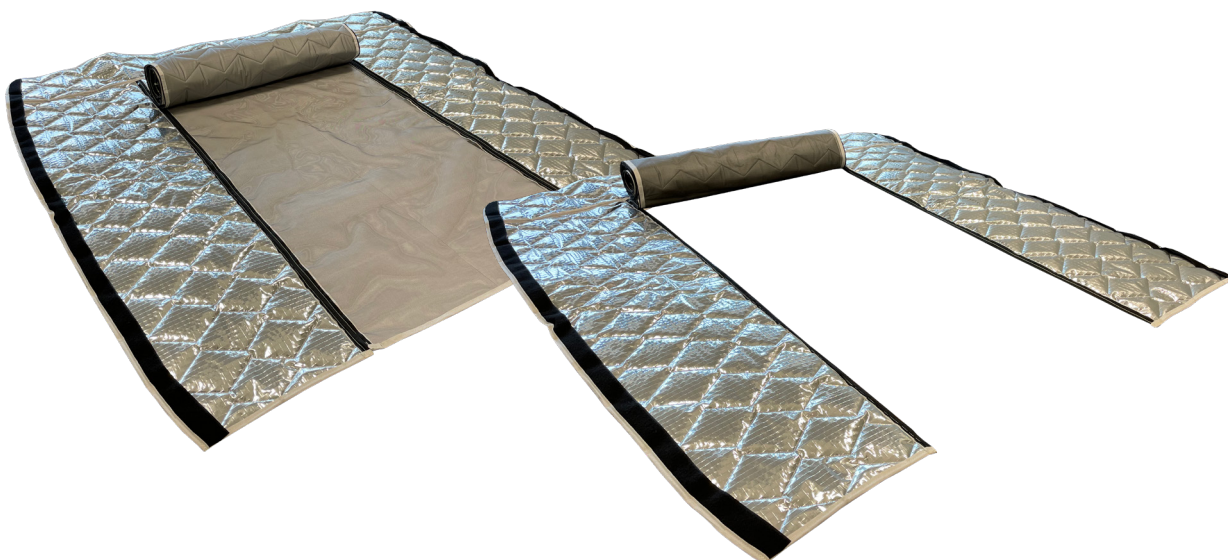

ARTICOLO 59259 MODELLO Oscurante/Zanzariera



# TAPPETI

## TAPPETI SERIE ECONOMICA

Per cabine furgoni. Forniti in un unico pezzo, parte centrale tra i sedili compresa.

Colore: grigio antracite.

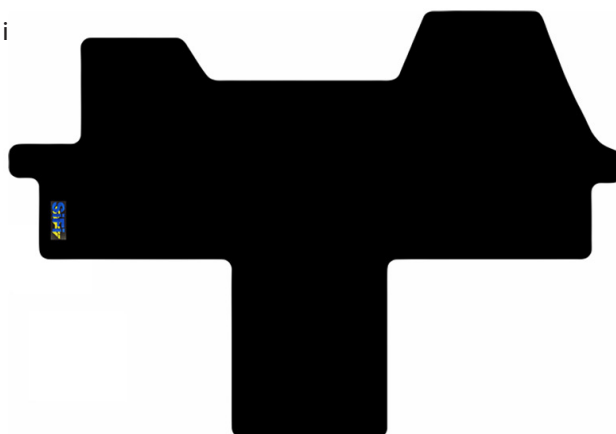

## TAPPETO SERIGRAFATO

I tappeti vengono personalizzati con la serigrafia del proprio logo.

Ordine minimo 30 pezzi (anche misti).



SERIE 59000

ARTICOLO SERIE ECONOMICA	ARTICOLO SERIE SERIGRAFATA	MODELLO
59460		Fiat Ducato 1 <sup>^</sup> /2 <sup>^</sup> serie fino al 1993
59461		Fiat Ducato 3 <sup>^</sup> serie 1994-2001
59462	59441	Fiat Ducato 244 4 <sup>^</sup> serie 2002 - 06/2006
59463	59442	Fiat Ducato X250 07/2006 - 06/2014
59483	59439	Fiat Ducato X290 07/2014 →
59464		Ford Transit 1986/99 2 sedili
59465		Ford Transit 2000
59466		Ford Transit 2005 freno a mano sx
59467	59455	Ford Transit 06/2006 - 06/2014
59485	59438	Ford Transit 07/2014 →
59468		Iveco Daily new 1987 - 1999
59469		Iveco Daily 2000 - 2005
59470	59447	Iveco Daily 07/2006 - 06/2014
59484	59437	Iveco Daily 07/2014 →
59471		Mercedes Sprinter fino al 1999
59472		Mercedes Sprinter 2000
59473	59450	Mercedes 2006 - 06/2014
59487		Mercedes 07/2014 →
59482	59436	Mercedes sprinter 2019 →
59476		VW Olz T California
59477		Opel Movano
59478		Renault Master 1999 - 2004
59479		Renault Master 2005 - 2006
59480		Renault Master 2007 - 05/2010
59481	59459	Renault Master 07/2010 - 06/2014
59486	59435	Renault Master 07/2014 →

## COPERTURA IN TNT PER TIMONI UNIVERSALI



ARTICOLO  
59420

## COPERTURA IN TNT PER RUOTE

Fornita a coppie.



ARTICOLO	MODELLO	
59430	camper	2 pz
59431	caravan	2 pz



# TAPPETI, GUIDE E ZERBINI



SERIE 59000

## CAMPER MAT

Tappetino in gomma dotato di pioli per agevolare la pulizia delle scarpe.

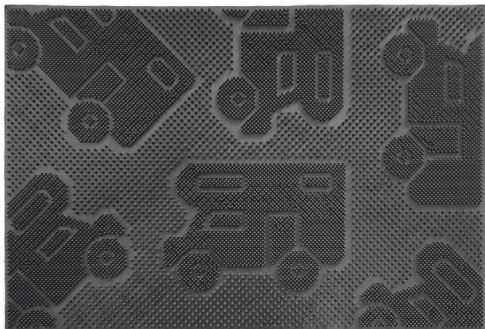

ARTICOLO	MISURE		
59967.20	25x50 cm	5 pz	
59968.20	40x60 cm	5 pz	

## GREEN FLOCK

Zerbino, fibra 100% polipropilene, lavorazione ad agugliato, fondo vinile.



ARTICOLO	MISURE	DISEGNO	
59969.15	40x60 cm	caravan	5 pz
59973.15	40x60 cm	camper	5 pz

## RUNNER KAMPER TAPPETO

Antiscivolo, lavabile a 30°.



ARTICOLO	MISURE	COLORE	
59988.30	52x150 cm	beige	1 pz
59988.40	52x150 cm	grigio	1 pz
59998.30	52x500 cm	beige	1 pz
59998.40	52x500 cm	grigio	1 pz

## RUNNER KAMPER ROTOLO

Tagliabile con la forbice, sagomabile, antiscivolo, lavabile a 30°.



ARTICOLO	MISURE	COLORE	
59989.30	52x2000 cm	beige	20 m
59989.40	52x2000 cm	grigio	20 m

## KERA CAMP

Zerbino, fibra 100% polipropilene, lavorazione ad agugliato, fondo vinile.

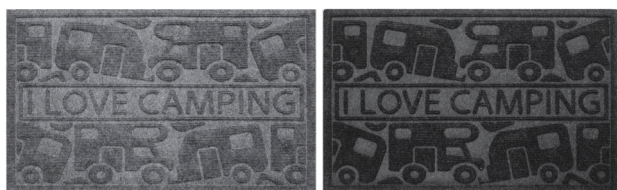

ARTICOLO	MISURE	COLORE	
59948.20	40x60 cm	nero	5 pz
59948.40	40x60 cm	grigio	5 pz

## TRAY MAT

Tappetino vaschetta in gomma per riporre scarpe e scarponi.

Dotato di pioli per la pulizia delle scarpe sia sul fondo che lateralmente.



ARTICOLO	MISURE	COLORE	
59917.20	40x60 cm	nero	5 pz

# ACCESSORI

**BINARIO FLEX-I FLESSIBILE ED AVVOLGIBILE**  
Colore: Grigio



**ARTICOLO**  **59197.40** | 50 mt

**SUPPORTO DA PARETE/ SOFFITTO**  
Colore: Grigio

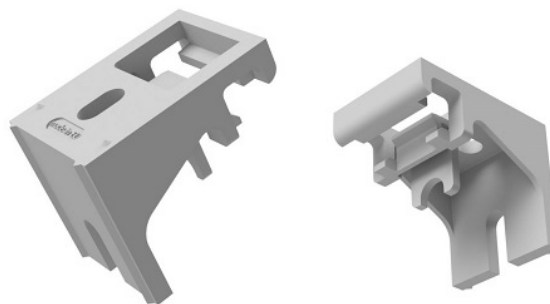

**ARTICOLO**  **59198.40** | 100 pz

**TERMINALE**  
Colore: Grigio

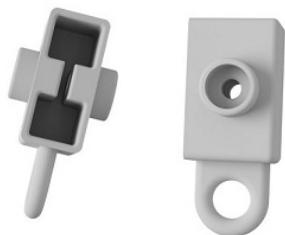

**ARTICOLO**  **59199.40** | 100 pz

**BINARIO PIEGHEVOLE A "Y"**  
Verghe da 2,50 mt.  
**Ordine minimo 5 barre.**

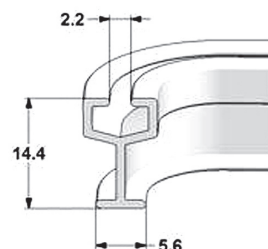

**ARTICOLO**  
**59180**

**SUPPORTO PER BINARIO PIEGHEVOLE A "Y"**  
Per fissaggio a parete e soffitto.



**ARTICOLO**  **59181** | 100 pz

**SUPPORTO PER BINARIO PIEGHEVOLE A "Y"**  
Per fissaggio a soffitto.

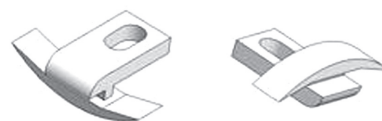

**ARTICOLO**  **59182** | 100 pz

**TAPPO FINALE PER BINARIO PIEGHEVOLE A "Y"**

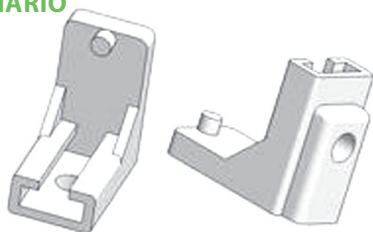

**ARTICOLO**  **59183** | 100 pz

**BOTTONE IN OTTONE CROMATO A VITE AUTOFILETTANTE**



**ARTICOLO**  **59186** | 10 pz

**BOTTONE AGGRAFFATURA A TESSUTO MASCHIO**



**ARTICOLO**  **59187** | 10 pz

**ATTREZZO MANUALE**



**ARTICOLO**  **59189** | 1 pz

**BORCHIE A MONTAGGIO RAPIDO**

Fabbricate in plastica.  
Di facile ed istantaneo montaggio,  
indicate per il fissaggio  
di teloni e tende.  
Foro diametro 15 mm.

Confezione in CARTONE  
da esposizione da 12 Pz.

ARTICOLO	COLORE
59190.60	blu
59190.10	bianco
59190.20	nero



## SERBATOI ACQUA

## SERBATOI IN POLIETILENE

Dotati di tappo d'ispezione incassato Ø 140 mm.

Spessore medio parete 4 mm.

**Tutti i nostri serbatoi vengono collaudati singolarmente.**

**Forniti senza raccordi.**

**NB. SOLO I SERBATOI BIANCHI SONO CERTIFICATI PER ALIMENTI.**

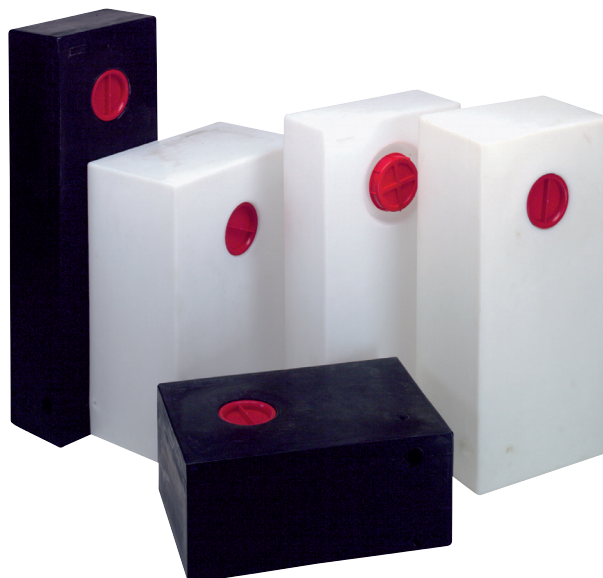
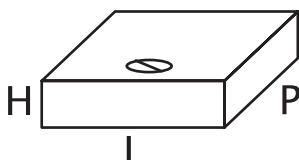

ARTICOLO	COLORE	ARTICOLO	COLORE	LITRI	DIMENSIONI (LXHXXP)
60000.10	bianco	60000.20	nero	24	40x12x50 cm
60001.10	bianco	60001.20	nero	38	40x12x80 cm
60002.10	bianco	60002.20	nero	48	40x12x100 cm
60003.10	bianco	60003.20	nero	57	40x12x120 cm
60004.10	bianco	60004.20	nero	30	40x14x55 cm
60005.10	bianco	60005.20	nero	80	44x28x65 cm
60006.10	bianco	60006.20	nero	112	45x28x90 cm
60007.10	bianco	60007.20	nero	84	40x30x70 cm
60008.10	bianco	60008.20	nero	150	45x28x120 cm
60009.10	bianco	60009.20	nero	45	28x20x81 cm
60010.10	bianco	60010.20	nero	60	28x20x110 cm
60011.10	bianco	60011.20	nero	72	28x20x130 cm
60045.10	bianco	60045.20	nero	84	45x30x63 cm
60012.10	bianco	60012.20	nero	138	54x34x74 cm
60013.10	bianco	60013.20	nero	49	40x26x48 cm
60014.10	bianco	60014.20	nero	59	46x19x68 cm
60015.10	bianco	60015.20	nero	68	34x28x74 cm
60016.10	bianco	60016.20	nero	72	45x23x70 cm
60017.10	bianco	60017.20	nero	74	55x13x104 cm
60018.10	bianco	60018.20	nero	69	41x31x55 cm
60019.10	bianco	60019.20	nero	80	40x40x50 cm
60020.10	bianco	60020.20	nero	84	48x20x88 cm
60021.10	bianco	60021.20	nero	132	50x30x88 cm
60022.10	bianco	60022.20	nero	100	50x20x100 cm
60023.10	bianco	60023.20	nero	64	38x22x80 cm
60024.10	bianco	60024.20	nero	73	38x22x88 cm
60025.10	bianco	60025.20	nero	83	38x22x100 cm
60026.10	bianco	60026.20	nero	93	38x22x112 cm
60027.10	bianco	60027.20	nero	103	38x22x119 cm
60028.10	bianco	60028.20	nero	105	40x35x75 cm
60029.10	bianco	60029.20	nero	125	45x28x100 cm
60030.10	bianco	60030.20	nero	55	31x19x95 cm
60031.10	bianco	60031.20	nero	92	58x20x80 cm
60032.10	bianco	60032.20	nero	108	68x20x80 cm
60090.10	bianco	60090.20	nero	44	31x23x60 cm
60091.10	bianco	60091.20	nero	66	31x23x90 cm
60092.10	bianco	60092.20	nero	73	31x23x100 cm
60094.10	bianco	60094.20	nero	102	44x23x100 cm
60096.10	bianco	60096.20	nero	84	28x20x150 cm



# ACCESSORI PER SERBATOI ACQUA

## SFIATO PER SERBATOI ACQUA POTABILE



ARTICOLO	Ø IN	COMPRESIONE	
60081	24/25 mm		5 pz
60082	24/25 mm		5 pz

## TAPPO RICAMBIO MASCHIO PER SERBATOI

Con guarnizione.



ARTICOLO	
60036	1 pz

## TAPPO RICAMBIO FEMMINA PER SERBATOI

Con guarnizione.



ARTICOLO	
60037	1 pz

## GUARNIZIONE RICAMBIO PER TAPPO SERBATOIO



ARTICOLO	DESCRIZIONE	
60038M	guarnizione per tappo maschio	10 pz
60038F	guarnizione per tappo femmina	10 pz

## NASTRO TENSORE

Per fissaggio serbatoi.  
Rotolo da 4,5 m.



ARTICOLO	
60098	1 pz

## PORTAGOMMA DIRITTO FILETTATO

ARTICOLO	GXE	
60054	3/8"x12	10 pz
60055	1/2"x13	10 pz
60056	1/2"x20	10 pz
60078	3/4"x25	10 pz
60079	1"x30	10 pz
60057	1" 1/4x35	10 pz
60080	1" 1/4x40	10 pz

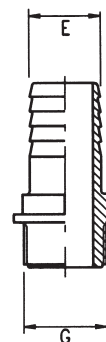

## PORTAGOMMA CURVO FILETTATO

ARTICOLO	GXE	
60058	3/8"x12	10 pz
60059	1/2"x13	10 pz
60060	1/2"x20	10 pz
60085	3/4"x25	10 pz
60086	1"x30	10 pz
60061	1" 1/4x32	10 pz
60062	1" 1/4x35	10 pz

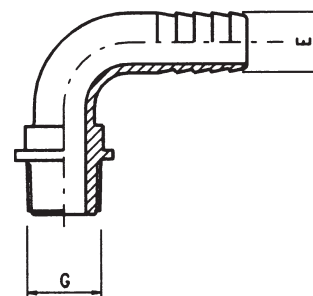

## GHIERA CON FILETTATURA GAS

ARTICOLO	Ø	
60063	3/8"	10 pz
60064	1/2"	10 pz
60088	3/4"	10 pz
60089	1"	10 pz
60065	1" 1/4	10 pz



## GUARNIZIONE PIANA IN EPDM



ARTICOLO	GXE	
60067	1/2"	10 pz
60068	1" 1/4	10 pz



# ACCESSORI



SERIE 60000

## BOCCHETTONE ACQUA

Con sportello e tappo frizionato secondo norme eu DIN.  
Possibilità di apertura: destra, sinistra e verticale. Colore bianco RAL 9010, tappo blu RAL 5010.  
Diametro disponibile per uscita: 35 mm.  
Misura incasso diametro 115 mm.  
Fornito di rotore e coppia chiavi.



ARTICOLO	MODELLO	
<b>60111.10V</b>	verticale	1 pz

## TAPPO DI RICAMBIO PER BOCCHETTONI

Compatibile solo con Art. **60111.10V**

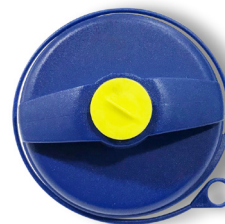

ARTICOLO	
<b>60117</b>	1 pz

## BOCCHETTONE BENZINA

Con sportello e tappo frizionato.  
Possibilità di apertura: destra, sinistra e verticale.  
Colore bianco RAL 9010, tappo nero.  
Ø per uscita: 40 mm.  
Misura incasso Ø 115 mm.  
Fornito di rotore e coppia chiavi.



ARTICOLO	MODELLO	
<b>60112.10V</b>	verticale	1 pz

## CARTER DI RICAMBIO PER BOCCHETTONI

Colore bianco RAL 9010.



ARTICOLO	
<b>60119.10</b>	1 pz

## PRESA ESTERNA ATTACCO RAPIDO CON LIMITATORE FLUSSO E VALVOLA DI RITEGNO

Possibilità di apertura: universale.  
Colore disponibile bianco RAL 9010.  
Misura incasso Ø 115 mm.



ARTICOLO	MODELLO	
<b>60116.10</b>	universale	1 pz

## BOCCHETTONE ACQUA

Foro d'installazione: Ø 91 mm  
Raccordo tubo: Ø 40 mm.  
Completo di cilindro e coppia chiavi.



ARTICOLO	DESCRIZIONE	
<b>61207.10</b>	bianco RAL 9010	1 pz
<b>61207.20</b>	nero	1 pz
<b>60123</b>	tappo di ricambio	1 pz

## BRAVO

Bocchettone per acqua con alloggiamento per cilindro inseribile dopo il montaggio.  
Cilindro ordinabile a parte.  
Dimensioni LxA: 180x115 mm



ARTICOLO	MODELLO	
<b>60106SX</b>	9120	1 pz
<b>60106DX</b>	9120	1 pz
<b>30100</b>	kit 1 cilindro new system - 1 coppia chiavi	1 pz

## TAPPO RICAMBIO PER BOCCHETTONE BRAVO



ARTICOLO	
<b>60107</b>	1 pz

# ACCESSORI ACQUA



## AC26

Elimina il calcare dal serbatoio, dai tubi, dal boiler e da tutti i raccordi. Il prodotto provvede a rimuovere tutto il calcare da serbatoi e tubi senza rovinare oring e guarnizioni



ARTICOLO **60194** 2 pz

## KIT RIDUTTORI FLUSSO ACQUA

Riducono il flusso d'acqua a 4 litri al minuto raddoppiando la capacità del serbatoio. Il kit è composto da 2 riduttori per i rompigitto e un riduttore per il telefono della doccia.



ARTICOLO **60196** 15 pz

## SILVER GLOBE MILLENIUM



ARTICOLO **60192** 1 pz

## FILTRO A SEDIMENTI COMPACT

Elimina lo sporco in entrata nel serbatoio. Si installa direttamente sul tubo di carico dell'acqua a un metro circa dal termine. Il filtro interno è riutilizzabile, lavabile e completo di attacchi rapidi da giardino. Certificazione alimentare DM 174/2004.



ARTICOLO **60165** 1 pz

## ACQUATRAVEL WASH

Il filtro Acquatravel Wash, ideato per addolcire l'acqua ed eliminare il calcare, facilita il risciacquo del camper o della barca. Ideale per chi voglia lavare biciclette, moto o utilizzare l'acqua per i ferri da stiro.

**N.B. L'acqua in uscita non è potabile.**



ARTICOLO **60187** 1 pz

## FILTRO T-KARICO

Per la rimozione sia dei sedimenti che del calcare dall'acqua per effettuare un carico a cqua pulito.



Ottimo ed efficace per il lavaggio del camper, della macchina o della barca, si asciuga senza lasciare aloni di calcare.



ARTICOLO **60195** 1 pz

## PULITORI FLACONE DA 1 LT.



ARTICOLO **60190** moscerini 1 pz  
 ARTICOLO **60176** tendalini 1 pz

## KIT BIOCHLOR 250 ML. + BUSTINA SANIGEN + CONTAGOCOS + DOSATORE



ARTICOLO **60193** 1 pz

## FILTRO 4X1

Filtro a Carboni Attivi in fibra di cocco addizionato con AG battericida.

La filtrazione può raggiungere i 10 litri di acqua al minuto e mantenere comunque le capacità di assorbenza e filtrazione delle cariche batteriche.



ARTICOLO **60177** 1 pz

## EASY DRINK

Filtro a Carboni Attivi in fibra di cocco addizionato con AG battericida.

La filtrazione può raggiungere i 10 litri di acqua al minuto e mantenere comunque le capacità di assorbenza e filtrazione delle cariche batteriche. Può essere installato sia sotto il rubinetto della cucina che direttamente sulla / o dopo la pompa dell'acqua.



ARTICOLO **60189** 1 pz

**VALVOLA INTERMEDIA  
PER TUBO Ø 10 MM**



ARTICOLO **61144** 1 pz

**VALVOLA FILETTATA  
FEMMINA NPT DA 3/8"**



ARTICOLO **61155** 1 pz

**RACCORDO ANGOLARE  
BOILER ATTACCO JG**



ARTICOLO **61156** 1 pz

**RACCORDO BOILER CON  
SFIATO ATTACCO JG**



ARTICOLO **61045** 1 pz

**VALVOLA SCARICO 2,8 BAR**  
Attacco: 12mm.



ARTICOLO **61046** 1 pz

**VALVOLA NON RITORNO  
ATTACCO JG**



ARTICOLO **61047** 1 pz

**FORBICI TAGLIATUBO**



ARTICOLO **61157** 1 pz

**TUBO ACQUA FREDDA IN PE  
COLORE BLU**  
Ø esterno 12 mm/ Ø interno 9 mm.



ARTICOLO **61062** 100 m

**TUBO ACQUA CALDA IN PE  
COLORE ROSSO**  
Ø esterno 12 mm/ Ø interno 9 mm.

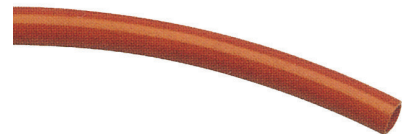

ARTICOLO **61063** 100 m

**RACCORDO DRITTO  
IN OTTONE PER  
RUBINETTI**



ARTICOLO **61041** 10 pz

**RACCORDO A  
45° IN OTTONE  
PER RUBINETTI**

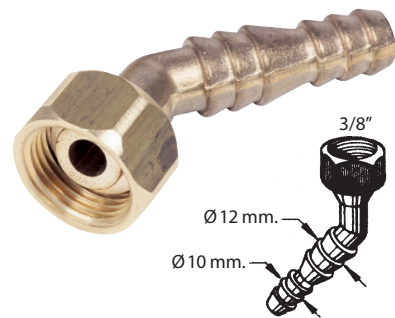

ARTICOLO **61042** 10 pz

**RACCORDO A 90°  
IN OTTONE PER  
RUBINETTI**

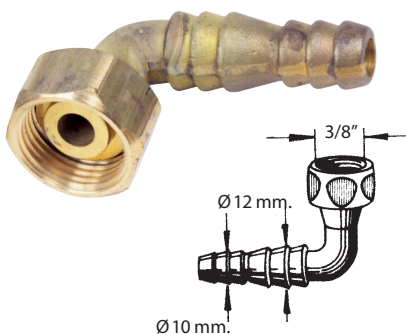

ARTICOLO **61043** 10 pz

**RACCORDO Y IN  
PLASTICA PER  
RUBINETTI**

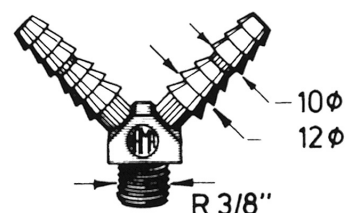

ARTICOLO **61044** 10 pz



# ACCESSORI ACQUA

## TUBO FLESSIBILE A SPIRALE IN PVC RIGIDO ANTIURTO



ARTICOLO	Ø INTERNO	
61064	20 mm	50 m
61065	25 mm	30 m
61066	32 mm	30 m
61067	35 mm	50 m
61074	40 mm	30 m

## TUBO RETINATO PER ALIMENTI

Resistente da +5°C a +60°C  
 Ø interno 12 mm.  
 Ø esterno 18 mm.

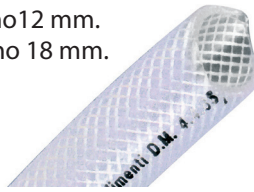

ARTICOLO   
**61068** | 100 m

## TUBO RETINATO PER ALIMENTI

Resistente da +5°C a +60°C  
 Ø interno 10 mm.  
 Ø esterno 14 mm.



ARTICOLO   
**61179** | 100 m

## TUBO PER POMPA AD IMMERSIONE Ø 10/14 MM



ARTICOLO   
**61013** | 100 m

## PRESA ESTERNA ACQUA CON MISCELATORE E DOCCIA

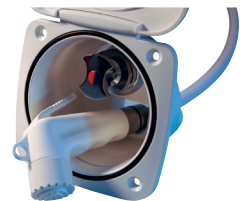

ARTICOLO   
**61204** | 1 pz

## PRESA ESTERNA ACQUA

Dotata di pressostato, in grado di ridurre la pressione dell'acqua da 10 ad un massimo di 1,5 bar. Attacco rapido universale, estrema facilità di montaggio. Foro per installazione Ø 60 mm. Misura esterna 100x100 mm.

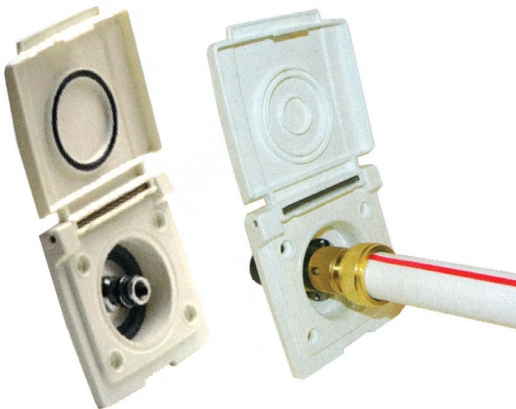

ARTICOLO   
**61380** | 1 pz

## PRESA ESTERNA ACQUA

Dotata di miscelatore. Fabbricata con materiale di alta qualità. Velocissima da installare grazie ai collegamenti per i tubi con attacchi rapidi Ø 12 mm. Foro per l'installazione Ø 60 mm. Fornita completa di doccia cm. 200. Misura esterna 100x100 mm.

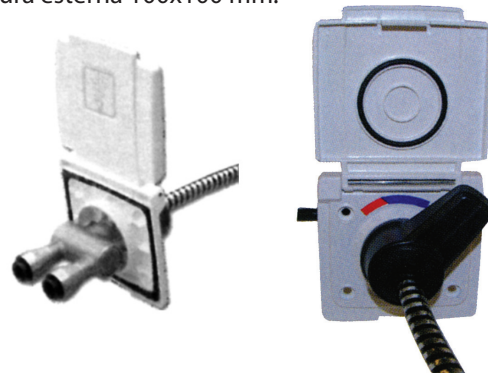

ARTICOLO   
**61381** | 1 pz

## INNESTO RAPIDO PER PRESA ESTERNA ACQUA DA 3/4



ARTICOLO   
**61385** | 1 pz

## PRESA ESTERNA ACQUA

Con doccetta ON/OFF e flessibile da 2 m. Foro per installazione Ø 60 mm.



ARTICOLO   
**61213** | 1 pz



# ACCESSORI PER SERBATOI DI RACCOLTA

## SOG® + SOG®II MODELLO H PER THETFORD C220

WC incassato.  
Serbatoio con ruote.



**SOG® KIT VARIANTE PORTA**  
Alloggiamento filtro Bianco.



**ARTICOLO**  
**65340.10**

**SOG®II KIT VARIANTE PAVIMENTO**



**ARTICOLO**  
**65344**

**SOG® KIT VARIANTE TETTO**



**ARTICOLO**  
**65345**

**SOG® + SOG®II**  
Collegamento per seconda cassetta.

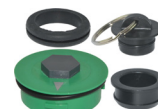

**ARTICOLO**  
**65346**

## SOG® + SOG®II MODELLO D PER THETFORD C400

WC incassato.  
Serbatoio con ruote.



**SOG® KIT VARIANTE PORTA**  
Alloggiamento filtro Bianco.



**ARTICOLO**  
**65320.10**

**SOG®II KIT VARIANTE PAVIMENTO**



**ARTICOLO**  
**65321**

**SOG® KIT VARIANTE TETTO**



**ARTICOLO**  
**65322**

**SOG® + SOG®II**  
Collegamento per seconda cassetta.



**ARTICOLO**  
**65323**

## SOG® + SOG®II MODELLO G PER THETFORD C500

WC incassato.  
Serbatoio con ruote.



**SOG® KIT VARIANTE PORTA**  
Alloggiamento filtro Bianco.



**ARTICOLO**  
**65360.10**

**SOG®II KIT VARIANTE PAVIMENTO**



**ARTICOLO**  
**65361**

**SOG® KIT VARIANTE TETTO**



**ARTICOLO**  
**65362**

**SOG® + SOG®II**  
Collegamento per seconda cassetta.



**ARTICOLO**  
**65363**

## AQUA SOFT

Carta igienica per WC chimici e fissi super morbida che si dissolve rapidamente.  
Confezione da 15 pacchi da 4 rotoli cad.



ARTICOLO  **65040** 15 pz

## AQUA KEM SACHETS

Polvere sanitaria per serbatoio di carico delle toilette chimiche.



ARTICOLO DESCRIZIONE  **65039** barattolo da 15 bustine 6 pz

## POWER PODS

Polvere sanitaria per serbatoio di carico delle toilette chimiche.



ARTICOLO DESCRIZIONE  **65270** cf. 20 pods blue 10 pz  
**65271** cf. 20 pods bio 10 pz

## DETERGENTE SPRAY PER PLASTICA

Flacone da 500 ml.



ARTICOLO  **65104** 9 pz

## SPRAY AL SILICONE

Flacone da 200 ml.



ARTICOLO  **65106** 12 pz

## TOILET BOWL CLEANER

Un detergente per la pulizia sicura di tazze per toilette portatili in plastica e in ceramica.

Grazie alle sue eccezionali proprietà di eliminazione delle incrostazioni, Toilet Bowl Cleaner rimuove depositi di sporco e incrostazioni.  
Flacone da 750 ml.



ARTICOLO  **65109** 9 pz

## DUO TANK CLEANER

Liquido concentrato per la pulizia periodica del serbatoio delle acque nere e delle acque grigie.  
Flacone da 750 ml.



ARTICOLO  **65263** 12 pz

## B-FRESH PINK

Additivo per il serbatoio **B-Fresh** di risciacquo delle toilette chimiche.  
Flacone da 2 litri.



ARTICOLO  **65251** 4 pz

## B-FRESH PINK

Additivo per il serbatoio **B-Fresh** di risciacquo delle toilette chimiche.  
Flacone da 2 litri.



ARTICOLO  **65252** 4 pz

# MECCANISMI ELETTRICI PER VALVOLE

## EASY DUMP



ARTICOLO	MODELLO
65390	valvola 1,5"
65393	valvola 3"

## EASY DUMP BALL



ARTICOLO
65391

## EASY DUMP VISION

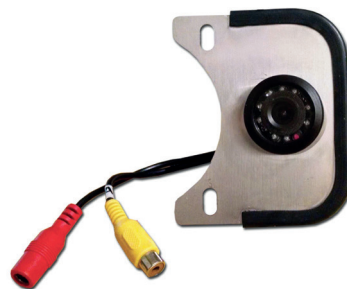

ARTICOLO	MODELLO
65392	valvola 1,5"
65394	valvola 3"

## KIT DI AZIONAMENTO ELETTRICO

Senza valvola.  
Per tutti i tipi di valvole di scarico.  
Completo di pannello di comando.  
Alimentazione 12 V.

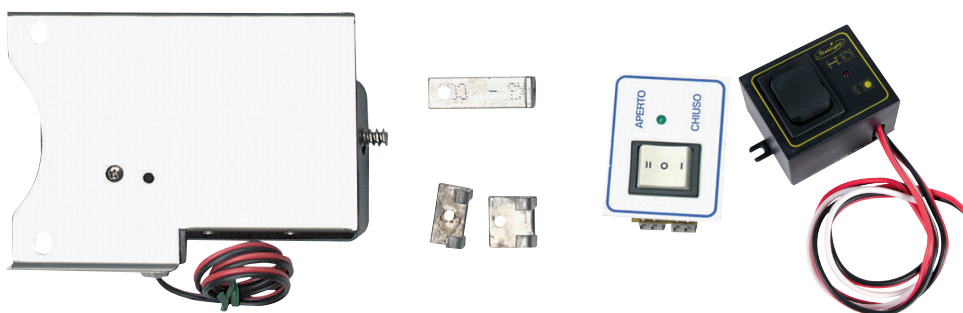

ARTICOLO	DESCRIZIONE
65057	per valvola 3"
65058	per valvola 1" 1/2

## KIT DI TRASFORMAZIONE WC CASSETTE

I kit KS 200 e KS 100 permettono la trasformazione del WC a cassetta in WC di tipo nautico con serbatoio di recupero di maggiori dimensioni, posto sotto il pianale del mezzo.  
L'autonomia del WC viene aumentata notevolmente.  
In qualsiasi momento può essere ripristinato il sistema originario.  
Il fissaggio del blocco valvola, per entrambi i modelli, non necessita la manomissione del sistema originario di incastro della cassetta con la rispettiva guida presente sotto il WC.  
Tutte le parti di fissaggio al WC sono realizzate in acciaio inox.  
Il kit KS 200 è adatto al WC tipo C200 ed ha l'apertura della valvola manuale.  
Il KS 100 è adatto ai WC tipo C2 - C3 - C4 ed ha l'apertura della valvola WC elettrica tramite un pulsante montato nella parte frontale o superiore del WC stesso.

ART. 65059

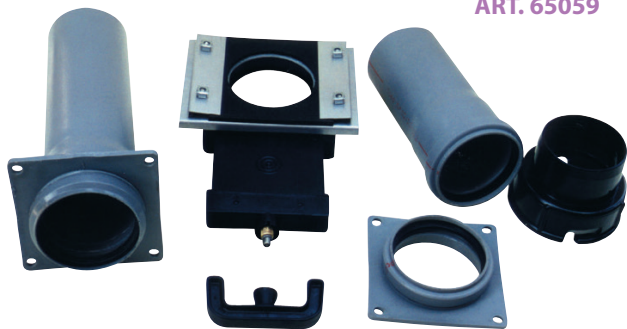

ART. 65060



ARTICOLO	DESCRIZIONE
65059	kit di trasformazione KS 200
65060	kit di trasformazione KS 100



## PIANI COTTURA

### SERIE 345

La linea 345 è composta da un piano cottura in acciaio inossidabile con accensione elettrica 12V, ripiani per pentole rimovibili facili da pulire e bruciatori con coperchi smaltati. Dimensioni esterne (A x L x P): 100 x 540 x 445 mm Dimensioni del piano cottura (L x P): 527 x 429 mm

#### Caratteristiche

- ✓ Peso: 6,0 Kg
- ✓ Potenza totale in ingresso (KW): 5,5
- ✓ 2 bruciatori semi-rapidi (1,5 kW), 1 bruciatore rapido (2,5 kW)



ARTICOLO	L	P
<b>70300</b>	540 mm	445 mm
<b>70323.20</b>	coperchio di ricambio nero	

### SERIE TOP LINE 169

Il moderno piano cottura ad incasso della serie Topline 169 è dotato di piano cottura a incasso con tre fuochi e coperchio in vetro. Dimensioni esterne (A x L x P): 105 x 546 x 482 mm Dimensioni del piano cottura (L x P): 539 x 473 mm

#### Caratteristiche

- ✓ Peso: 10,5 Kg
- ✓ Potenza totale in ingresso (KW): 5,5
- ✓ 2 bruciatori semi-rapidi (1,5 kW), 1 bruciatore rapido (2,5 kW)
- ✓ Accensione elettrica (12 V)
- ✓ Finiture in acciaio rivestito e telaio in acciaio



ARTICOLO	L	P
<b>70301</b>	546 mm	482 mm
<b>70324.20</b>	coperchio di ricambio nero	

### LINEAR HOB

Piano cottura rettangolare a 4 fuochi con coperchio in vetro.

#### Caratteristiche

- ✓ Peso: 7,0 Kg
- ✓ Potenza totale in ingresso (KW): 6,5
- ✓ 1 bruciatore semi-rapido (1 kW), 2 bruciatori semi-rapidi (1,5 kW), 1 bruciatore rapido (2,5 kW)
- ✓ Accensione elettrica (12 V)
- ✓ Acciaio inox
- ✓ Manopole a goccia in nichel satinato



ARTICOLO	L	P
<b>70308</b>	520 mm	550 mm
<b>70318.20</b>	coperchio di ricambio nero	

### SERIE TOP LINE 165

Il moderno piano cottura ad incasso della serie Topline 165 è dotato di piano cottura a incasso con tre fuochi e coperchio in vetro. Dimensioni esterne (A x L x P): 106 x 576 x 361 mm Dimensioni del piano cottura (L x P): 536 x 349 mm

#### Caratteristiche

- ✓ Peso: 8,0 Kg
- ✓ Potenza totale in ingresso (KW): 4,0
- ✓ 1 bruciatore semi-rapido (1,5 kW), 1 bruciatore rapido (2,5 kW)
- ✓ Accensione elettrica (12 V)
- ✓ Finiture in acciaio rivestito e telaio in acciaio



ARTICOLO	L	P
<b>70299</b>	576 mm	361 mm
<b>70342.20</b>	coperchio di ricambio nero	

### SERIE 330

La linea 330 è composta da un piano cottura in acciaio inossidabile con accensione elettrica 12 V, ripiani per pentole rimovibili facili da pulire e bruciatori con coperchi smaltati. Dimensioni esterne (A x L x P): 100 x 480 x 480 mm Dimensioni del piano cottura (L x P): 453 x 460 mm

#### Caratteristiche

- ✓ Peso: 4,5 Kg
- ✓ Potenza totale in ingresso (KW): 4,5
- ✓ 3 bruciatori (1,5 kW)
- ✓ Accensione elettrica (12 V)
- ✓ Acciaio inox
- ✓ Manopole rotanti di colore nero (40 mm)



ARTICOLO	L	P	MODELLO
<b>70302</b>	480 mm	480 mm	destro
<b>70303</b>	480 mm	480 mm	sinistro
<b>70325.20</b>	coperchio di ricambio nero		destro
<b>70326.20</b>	coperchio di ricambio nero		sinistro

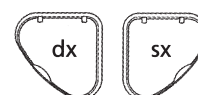



**SMART CHARGER**

Caricabatterie universale AC-DC



**CARATTERISTICHE TECNICHE**

ARTICOLO	93051	93201	93202	93203	93204
MODELLO	SCS-2	SCS-4	SCS-8	SCS-15	SCM-25
TENSIONE NOMINALE	12V	12V	12V	12V	12V - 24V
CORRENTE DI CARICA	2 A	1 - 4 A	2 - 8 A	2 - 15 A	25 - 12,5 A
CURVE DI CARICA	AGM, Gel, Acido Libero	AGM, Gel, Acido Libero, Litio	AGM, Gel, Acido Libero, Litio	AGM, Gel, Acido Libero, Litio	AGM, Gel, Acido Libero, Litio
TIPO DI CARICA	3 step	9 step	9 step	9 step	9 step
TENSIONE ATTIVAZIONE	2V	2V	2V	2V	2V
CAPACITA BATTERIE RICARICA	3 - 40 Ah	5 - 80 Ah	10 - 160 Ah	10 - 250 Ah	50 - 350 Ah
CAPACITA BATTERIE MANTENIMENTO	Fino a 80 Ah	Fino a 100 Ah	Fino a 250 Ah	Fino a 400 Ah	Fino a 500 Ah
PROTEZIONE	IP65	IP65	IP65	IP20	IP20

**POWER CHARGER BATTERY**

Nds Group ha ideato e realizzato, dopo un'attenta ricerca ed esperienza sulla solfatazione degli accumulatori, uno speciale caricabatteria elettronico.

Il Power Charger Battery ha un sistema integrato azionabile manualmente che consente di fare una fase intensiva di Desolfatazione fino a 72 ore, permettendo il ripristino dell'efficienza perduta a causa dei cristalli di solfato sulle piastre. Prove di laboratorio dimostrano che oltre l'80% delle batterie, con basso rendimento, vengono recuperate al 100% (se la solfatazione non è irreversibile).



ARTICOLO	DESCRIZIONE
93120	PCB 12-20

**POWER TEST BATTERY**

Strumento che permette di misurare, indicativamente, la quantità di Ah erogabili da una batteria, stabilendo così la reale capacità della stessa.

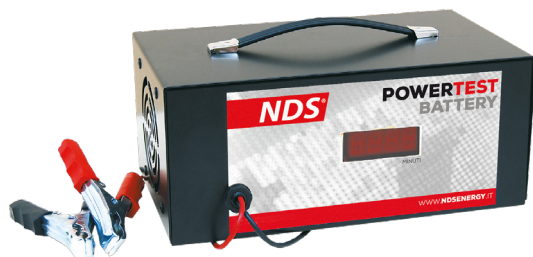

ARTICOLO	DESCRIZIONE
93121	PTB 12-20

**ELECTRONIC SWITCH**

Dispositivo elettronico che può essere utilizzato al posto del D+ dell'alternatore. Il dispositivo, a seconda del variare della tensione della batteria motore, si attiva o disattiva con una isteresi di circa 500mV. L'Electronic Switch permette l'accensione del Power Service e può anche essere utilizzato per commutare qualsiasi relè a 12V.



ARTICOLO	DESCRIZIONE
93124	INT-12T

**PINZA AMPEROMETRICA CON MULTIMETRO DIGITALE**

Display a LCD 31/2 Digit (lettura 3200 punti) con barra grafica a 33 elementi. Indicazione automatica/manuale di funzione e simboli. Apertura ganasce per cavi Ø 50 mm. - max. corredata di valigetta e puntali.



ARTICOLO	DESCRIZIONE
93123	MTA101

**SMART-IN**

La nuova gamma di inverter progettata per garantire le migliori prestazioni in termini di sicurezza, rendimento ed affidabilità.

La gamma si divide in due serie, Modified e Pure, contraddistinte dal tipo di onda in uscita.

Entrambi i modelli hanno potenze di 400W, 600W, 1000W e 1500W.

**Caratteristiche e funzioni:**

- ✓ Sistema ad alta frequenza
- ✓ Alto rendimento fino al 93%
- ✓ Basso autoconsumo
- ✓ Input con connettori professionali
- ✓ Predisposizione per comando remoto On/Off
- ✓ Ingresso e uscita completamente isolate

**Protezioni:**

- ✓ Soft Start
- ✓ Protezione da sovraccarico e cortocircuito
- ✓ Allarme batteria scarica
- ✓ Protezione inversione polarità
- ✓ Protezione sovratemperatura

**ELEMENTI DISTINTIVI**

Ingresso e uscita totalmente isolati, per impedire che qualsiasi anomalia degli apparati connessi in uscita possa danneggiare quelli in ingresso o viceversa, permettendo un grado di sicurezza elevato.

Connettori professionali integrati direttamente nella scheda, permettendo una riduzione sostanziale della caduta di tensione sulla connessione tra il dispositivo e la batteria, migliorandone il rendimento e, a parità di potenza assorbita di un'utenza a 230V si ha un consumo sulla batteria inferiore rispetto ai classici inverter.

**SMART-IN MODIFIED**

Onda sinusoidale modificata.



ONDA SINUSOIDALE MODIFICATA

ARTICOLO	95196	95197	95297	95198	95199
MODELLO	SM400	SM600	SM600-24	SM1000	SM1500
POTENZA DI USCITA CONTINUA	400 W	600 W	600 W	1000 W	1500 W
POTENZA DI USCITA DI PICCO	800 W (pochi secondi)	1200 W (pochi secondi)	1200 W (pochi secondi)	2000 W (pochi secondi)	3000 W (pochi secondi)
TENSIONE DI USCITA	230 VAC	230 VAC	230 VAC	230 VAC	230 VAC
FREQUENZA D'USCITA	50 / 60 HZ ± 3 HZ	50 / 60 HZ ± 3 HZ	50 / 60 HZ ± 3 HZ	50 / 60 HZ ± 3 HZ	50 / 60 HZ ± 3 HZ
USCITE USB	5 V 2,1 A	5 V 2,1 A	5 V 2,1 A	5 V 2,1 A	5 V 2,1 A
TENSIONE DI INGRESSO	12 V	12 V	24 V	12 V	12 V
DIMENSIONI	184 x 140 x 71 mm	214 x 140 x 71 mm	214 x 140 x 71 mm	262 x 270 x 121 mm	262 x 270 x 107,5 mm
CAVO IN DOTAZIONE	6 mm <sup>2</sup> lung. 80 cm	10 mm <sup>2</sup> lung. 80 cm	10 mm <sup>2</sup> lung. 80 cm	16 mm <sup>2</sup> lung. 80 cm	25 mm <sup>2</sup> lung. 80 cm

**REMOTE CONTROL**

Controllo remoto per inverter.

Consente l'accensione e lo spegnimento a distanza.

Compatibilità da verificare in base al modello di inverter.



Remote Control RC02



Remote Control RC03

ARTICOLO 95210 MODELLO RC03 - 2 Led

**SMART LINK**

Distributore di corrente intelligente a 12VDC installabile su qualsiasi impianto.

SMART-LINK abbinato ad un inverter come SMART-IN, consente l'utilizzo di utenze gravose, anche con il veicolo in stato in marcia, tenendo sempre al sicuro l'impianto elettrico e le batterie del camper.

Collegando a SMART-LINK: inverter, batteria motore e batteria servizi è possibile utilizzare climatizzatori per la cellula in viaggio, senza rischi (con batterie di adeguata capacità).

Il dispositivo è dotato di un connettore a tre vie alle quali fanno capo i contatti di un relè dedicato (N.O., COM e N.C.) che possono essere usati, ad esempio per la gestione di condizionatori provvisti di funzione Economy, disattivando temporaneamente il compressore e lasciando attivo il resto del circuito.



ARTICOLO 93206

**FUNCTIONAL CONNECTOR**

ARTICOLO 95208

## LUCE D'INGOMBRO

Per montaggio a incasso orizzontale o verticale.  
Con lampadina da 12 V/5 W montata e guarnizione.  
Dimensioni: 101,6x45x40 mm.

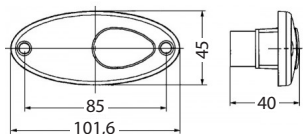

**ARTICOLO** **95361.70** | 1 pz

## LUCE D'INGOMBRO

Per montaggio a sbalzo orizzontale con catadiotro.  
Con 2 LED, guarnizione e cavo da 5000 mm.  
Dimensioni: 101,6x45x40 mm

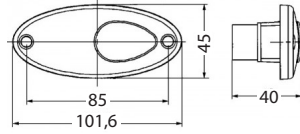

**ARTICOLO** **95467** | 1 pz

**LED**

## LUCE D'INGOMBRO

In tecnologia a LED per montaggio a sbalzo orizzontale.  
Dimensioni: 60x38x32 mm.

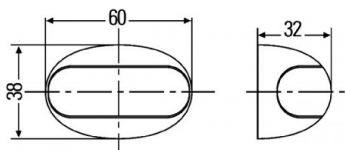

**ARTICOLO** **95468** | 1 pz

**LED**

## LUCE D'INGOMBRO

Per montaggio a incasso orizzontale.  
Dimensioni: 79x25,9x21 mm. Interasse fori: 59 mm.

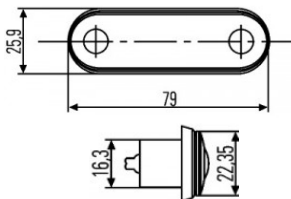

**ARTICOLO** **95469** | 1 pz

**LED**

## FANALE POSTERIORE A 4 FUNZIONI

Dimensioni: 288x97x56 mm.

- ✓ Indicatore di direzione
- ✓ Luce stop
- ✓ Luce di posizione
- ✓ Retronebbia

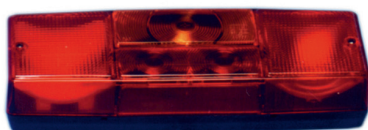

**ARTICOLO TIPO**   
**95100** destro | 1 pz  
**95101** sinistro | 1 pz

## FANALE POSTERIORE A 5 FUNZIONI

Dimensioni: 288x97x56 mm.

- ✓ Indicatore di direzione
- ✓ Luce stop
- ✓ Luce di posizione
- ✓ Retronebbia
- ✓ Luce targa

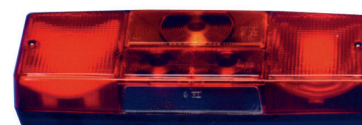

**ARTICOLO TIPO**   
**95098** destro | 1 pz  
**95099** sinistro | 1 pz

## FANALE POSTERIORE A 3 FUNZIONI

Dimensioni: 218x80x54 mm.

- ✓ Indicatore di direzione
- ✓ Luce stop
- ✓ Luce di posizione

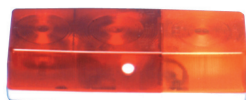

**ARTICOLO** **95102** | 1 pz

## CATARIFRANGENTE TRIANGOLARE

Dimensioni: 156x136x7 mm.

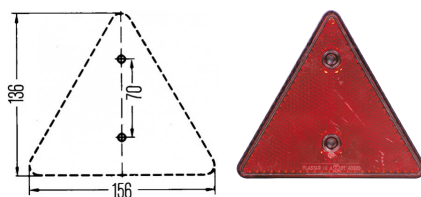

**ARTICOLO COLORE**   
**95097.70** rosso | 10 pz

## FANALE POSTERIORE MULTIFUNZIONE

Dimensioni: 109x107x51 mm.

- ✓ Indicatore di direzione
- ✓ Luce stop
- ✓ Luce di posizione



**ARTICOLO DESCRIZIONE**   
**95104** 3 funzioni + luce targa | 1 pz  
**95105** 3 funzioni | 1 pz

## CATARIFRANGENTE RETTANGOLARE

Dimensioni: 95x60x7 mm.



**ARTICOLO COLORE**   
**95095.10** bianco | 10 pz  
**95095.55** arancio | 10 pz

## CATARIFRANGENTE ROTONDO

Dimensioni: Ø 60 mm x 7 mm.



**ARTICOLO COLORE**   
**95096.10** bianco | 10 pz  
**95096.55** arancio | 10 pz

## TERZO FANALE STOP

In base termoformato bianco.  
Dimensioni: 430x90x46 mm.

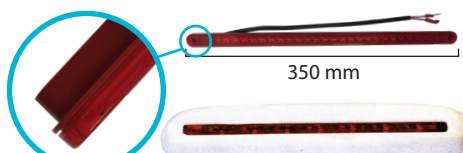

**ARTICOLO CON BASE**   
**95108.10** • | 1 pz  
**95103** - | 1 pz